

Buitenmuurbekleding

- FACE



TWINSON®

BEST OF BOTH WORLDS

Welkom in de wereld van Twinson®, een wereld waar natuur en technologie hand in hand gaan. Twinson® is vervaardigd uit hout en pvc. Door de voordelen van beide materialen te verenigen

in één nieuwe grondstof, brengt Twinson® het beste uit twee werelden samen: het natuurlijke uitzicht en warme gevoel van hout én de onderhoudsarme duurzaamheid van pvc.

HOUT

PVC

TWINSON® combineert voor u de voordelen van hout en pvc:

- | | |
|--------------------------|---------------------------|
| ● natuurlijk uitzicht | ● duurzaam |
| ● splintervrij | ● onderhoudsarm |
| ● bestand tegen insecten | ● waterbestendig |
| ● robuust | ● makkelijk te plaatsen |
| ● splijt niet | ● montage met onzichtbare |
| ● milieuvriendelijk | bevestiging |

De algemene voorwaarden inzake garantie zijn van toepassing.



**FACE
9558**



Startprofiel



Zijaansluiting



Binnenhoek oplossing 1



Binnenhoek oplossing 2



Buitenhoek oplossing 1

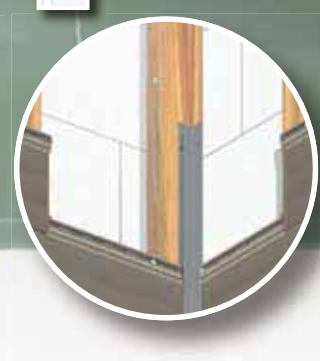

Buitenhoek oplossing 2

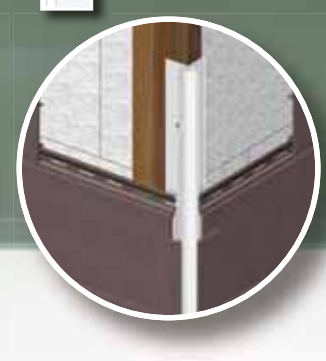

P 9585 Verbindingsstuk

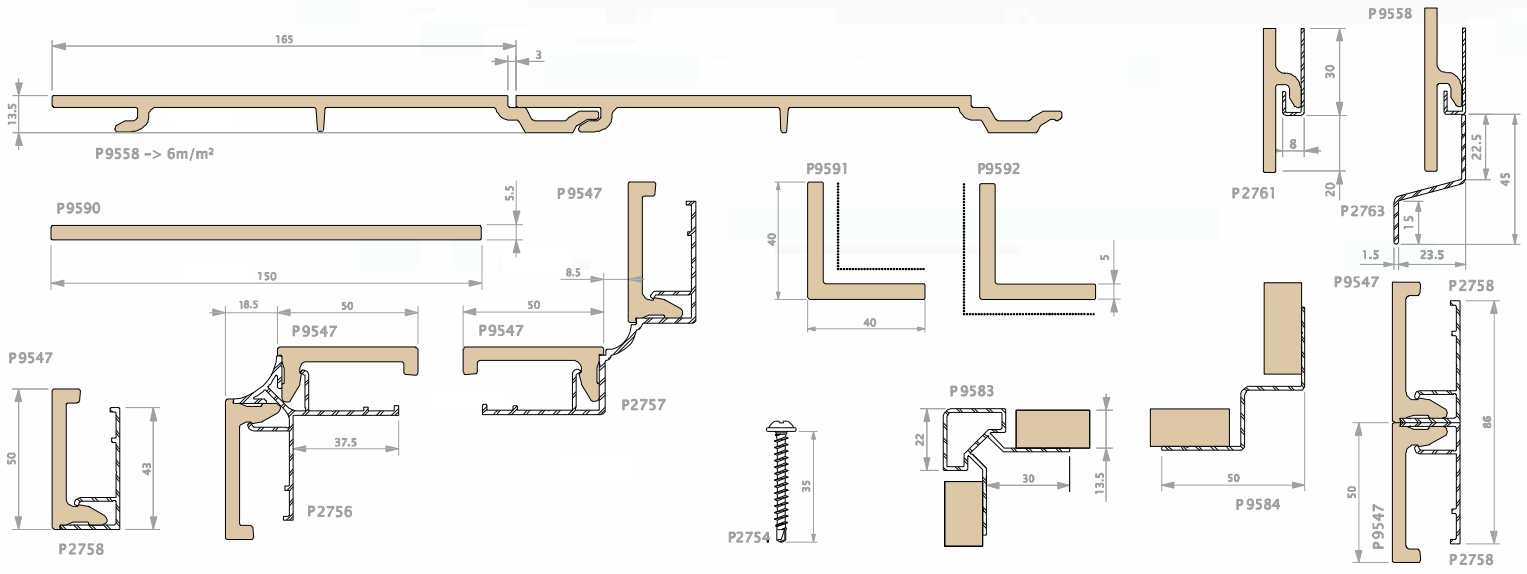

..... afgewerkte zijde

☉ - FACE 9580



Binnenhoek oplossing 1



Binnenhoek oplossing 2



P 9586 Verbindingsstuk

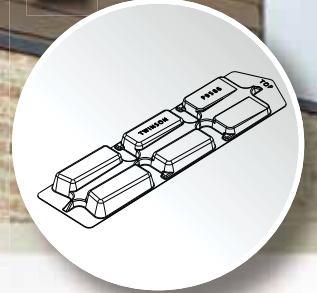

☉ - FACE

UW COMFORT VERZEKERD

Twinson® biedt u alle troeven van hout en is tegelijk verrijkt met de unieke eigenschappen van pvc. Door hout en pvc samen te brengen in één nieuwe grondstof, beantwoordt Twinson® aan alle comforteisen die u stelt voor uw gevelbekleding. Waterbestendig en robuust, onderhoudsarm en aangenaam: ☉-Face is het allemaal!

Twinson® combineert het warme gevoel van

hout én de duurzaamheid van pvc. Dankzij hun natuurlijke uitzicht vormen de ☉-Face gevelplanken een perfecte harmonie met uw huis. Door het waterbestendige van ☉-Face blijft uw gevel gegarandeerd als nieuw, want ☉-Face **splijt niet** en is **splintervrij**.

Van voorgevel tot achterwand, van erker tot dakkapel: ☉-Face biedt u telkens weer het comfort dat u verlangt.

Buitenhoek oplossing 1



Buitenhoek oplossing 2



P 9587 Verbindingsstuk

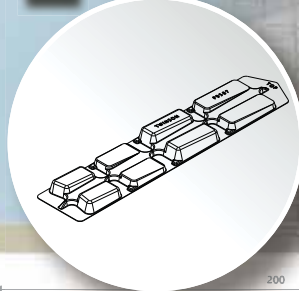

- FACE
9581

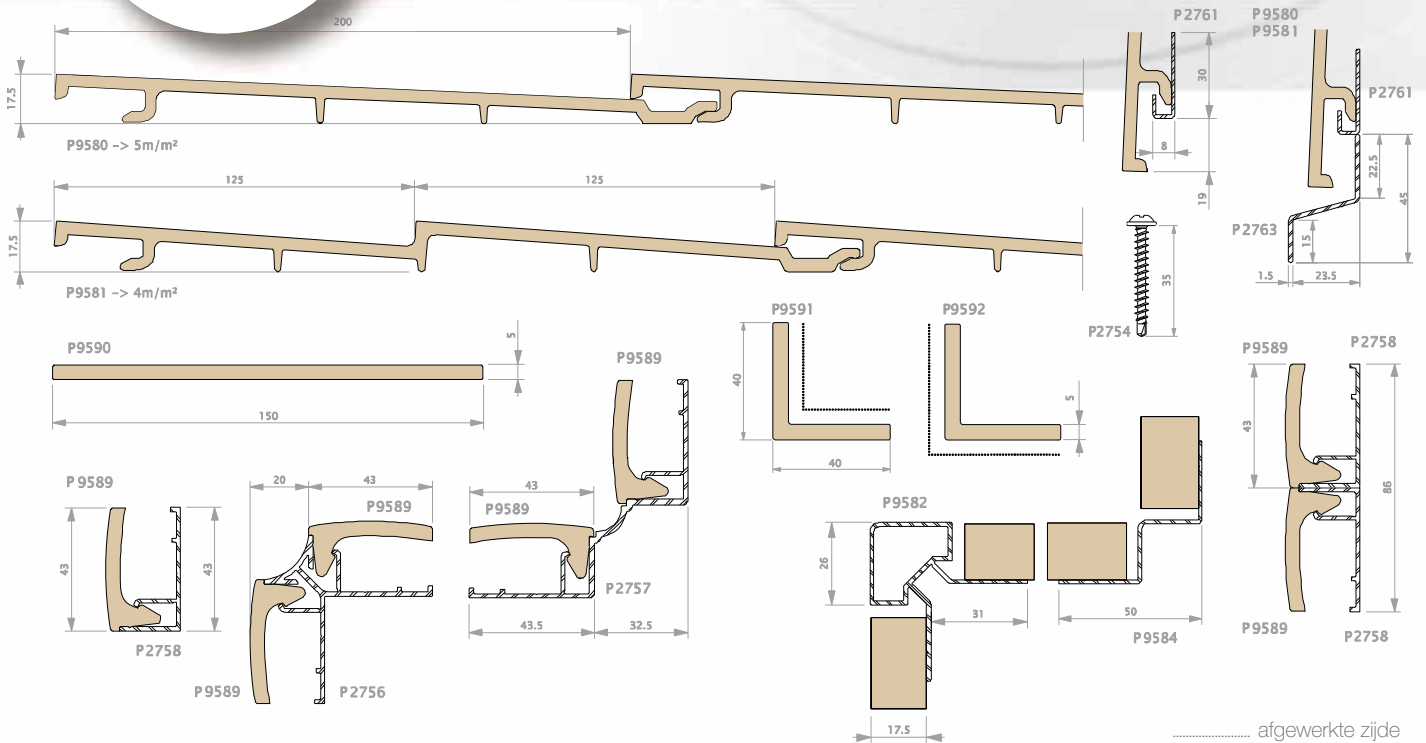

..... afgewerkte zijde

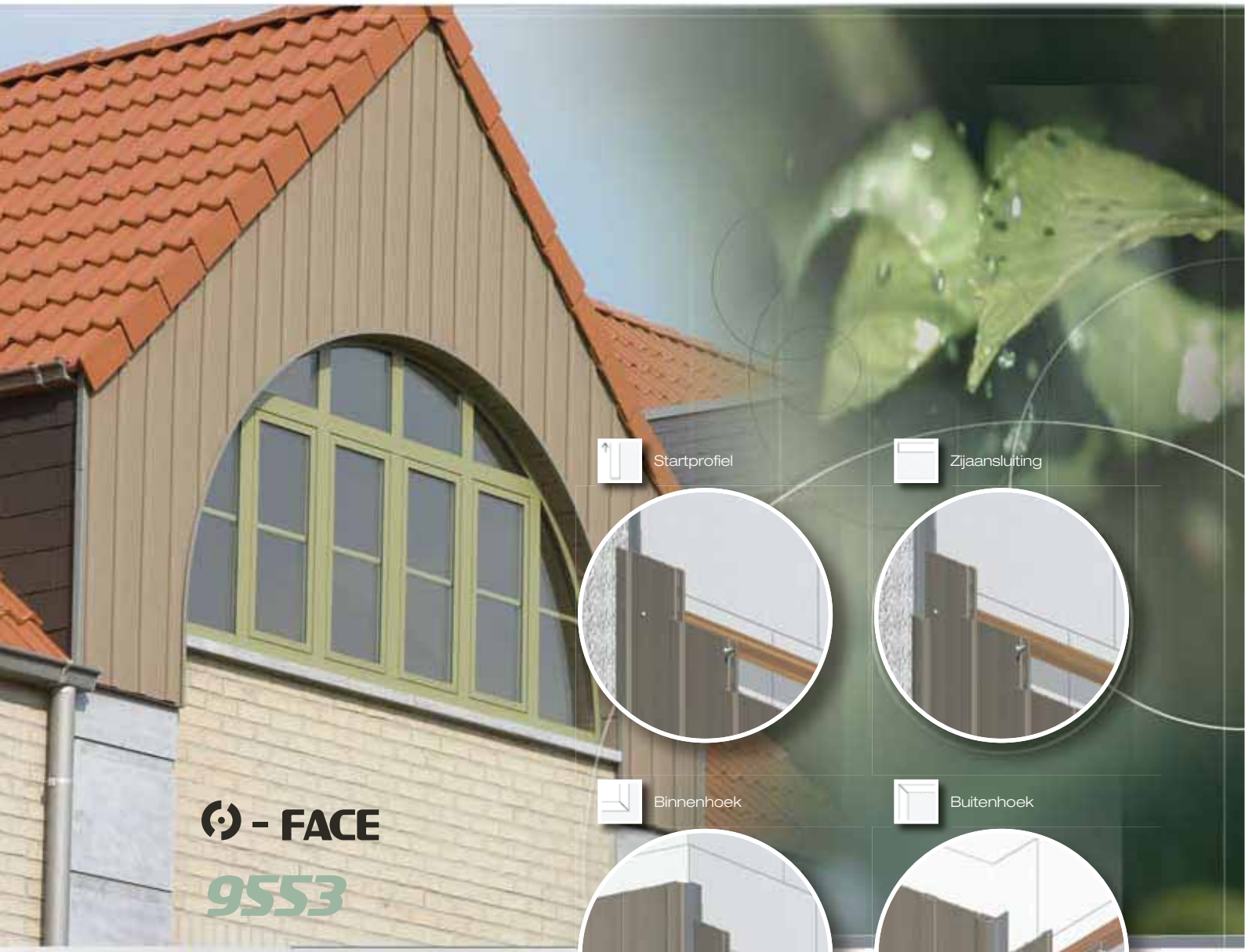

FACE
9553



Startprofiel



Zijaansluiting

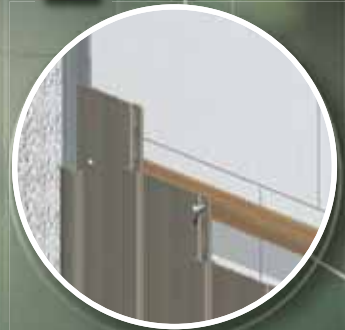

Binnenhoek



Buitenhoek

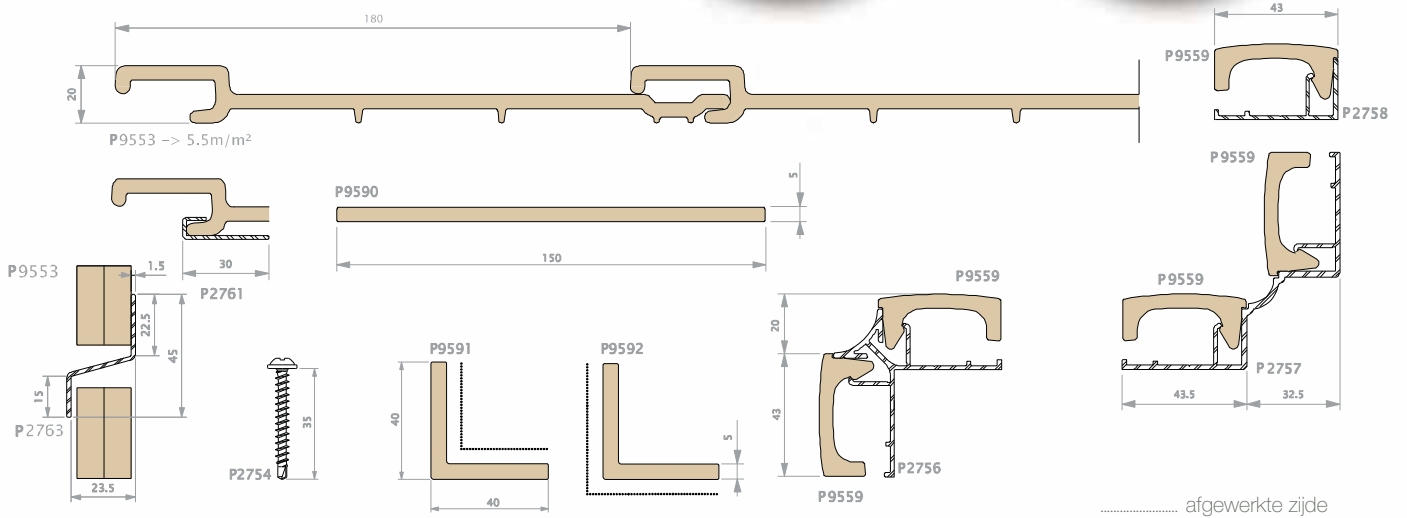

TWINSON® UW VERBEELDING AAN DE MACHT

Met Twinson® laat u uw creativiteit de vrije loop. Van strak design tot speelse geometrische vormen, met Twinson® realiseert u het allemaal! De -Face gevelplanken zijn beschikbaar in 8 verschillende natuurkleuren: van amandelbeige tot zoethoutzwart.

Met Twinson® maakt u van uw huisgevel één stijlvol afgewerkt geheel waar u jarenlang van geniet.

0501



AMANDELBEIGE

0507



OLIJFGROEN

0503



HAZELNOOTBRUIN

0504



SCHORSBRUIN

0509



RIVERSTONE GRIJS

0506

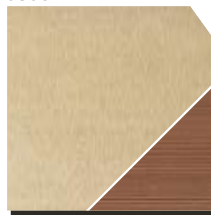

ABRIKOOSBRUIN

0505

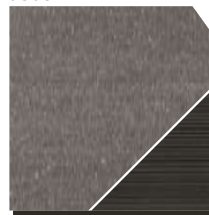

TURFBRUIN

0502



ZOETHOUTZWART

De Twinson -Face bekledingsprofielen hebben een hydrofobe (waterafstotende) behandeling ondergaan. Door deze behandeling zal het visueel aspect van de bekledingsprofielen bij levering (driehoekje) verschillen van de finale natuurlijke patine (groot vak) die ze na verloop van tijd zullen verkrijgen. De afgebeelde kleurstenen zijn reproducties en kunnen afwijken van het origineel.

UW DECEUNINCK PARTNER

DEURNE
Oude Bosuilbaan 43
2100 Deurne
tel: 03/326.75.70
fax: 03/326.26.99

**PLASTIEK
VAN WAUWE**

LUBBEEK
Staatsbaan 4E
3210 Lubbeek
tel: 016/62.09.01
fax: 016/62.00.10